

PATTERNHACK, TUTORIALS

Easy Paperback Rock ohne Schnittmuster

VERÖFFENTLICHT AM 08/08/2021 VON EBOOKSANDMORE



Am heutigen Sonntag hatte ich das dringende Bedürfnis eine kleine Anleitung für einen Paperbacksrock zu machen, also einen Rock, der eine typisch gestauchte Mehrweite oberhalb der Taille hat. Der Stoff staucht sich, sieht also aus wie eine geknautschte Papiertüte 😊 Seit einigen Jahren ist dieses Design aus Kleiderschränken nicht mehr wegzudenken. Mittlerweile gibt es auch diverse Hosendesigns im Paperback Stil. Ich hatte hier noch einen Rest herbsttauglichen Stoff- aus 45% Schurwolle und 55% Polyester. Zugegeben, die Schurwolle kratzt etwas, weswegen die Wahl schnell gegen eine Hose und für einen Rock ausgefallen ist. Dieser fällt weiter. Mittlerweile trage ich den Rock schon seit Stunden und fühle mich nicht "gekratzt".



Wenn du auch so einen Rock fertigen möchtest, gebe ich dir gern die Anleitung hier im Blog mit. Du benötigst nämlich kein Schnittmuster! Du solltest lediglich ein bisschen darauf achten, dass dein Stoff genügend Mehrweite besitzt, damit er um die Hüfte nicht zu eng wird. Toll ist, dass der Rock mit wenigen Nähten fertig ist und man ihn mit unter 1 Meter Stoffbreite zugeschnitten bekommt.

Wie schneide ich zu?

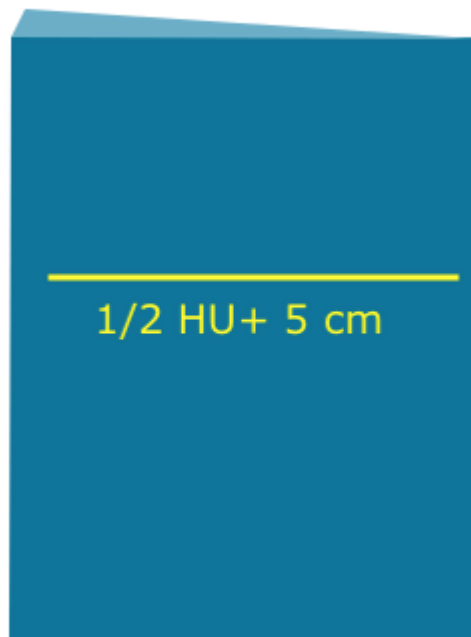

Miss zunächst deinen Hüftumfang. Addiere 3 cm bei dehnbaren und 5 cm Mehrweite wenn du mit nicht dehnbaren Stoffen arbeiten möchtest. Beispiel 100 cm Hüftumfang, ich möchte aus

Knie und benötige dafür eine Länge von 89 cm inklusive aller Zugaben. Der fertige Rock ist vom Paperback-Anfang bis zum Saum 76 cm lang.

Nähanleitung

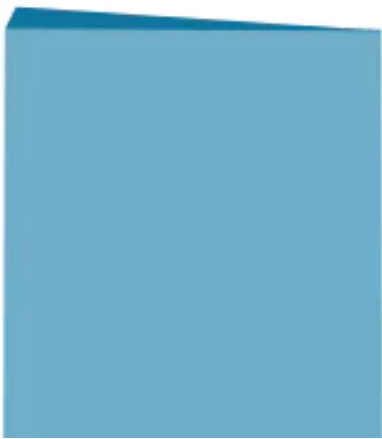

Stoff rechts auf rechts

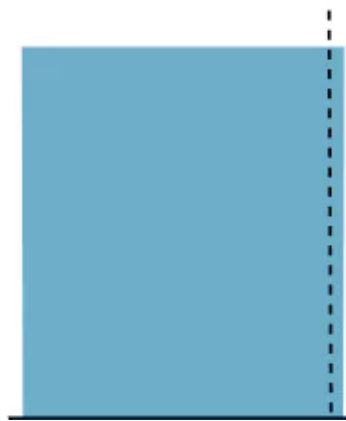

3 cm Saumzugabe nach links

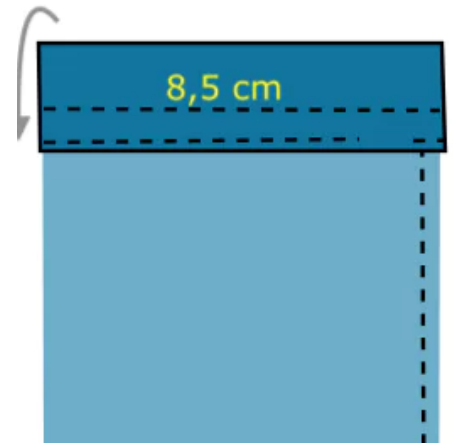

Klappe 8,5 cm nach links,
feststecken



Nach Belieben zusätzlich
2-6 Gürtelschlaufen fertigen

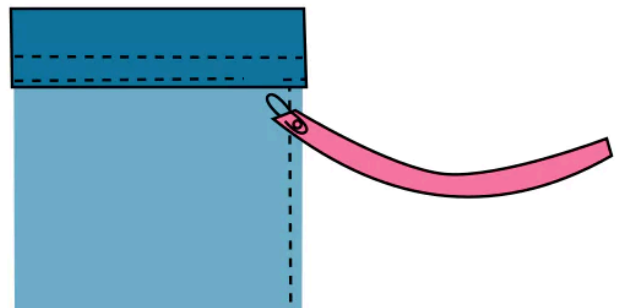
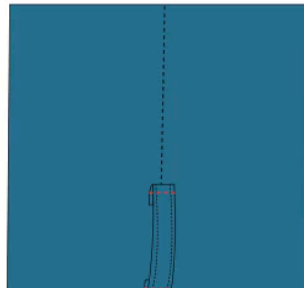

Gummi in Tunnel einziehen und zum Ring schließen

1. Lege den Stoff rechts auf rechts und schließe die Seite.
2. Klappe die 3 cm Saumzugabe nach links und steppe den Saum von rechts ab. Du kannst hier einen normalen Geradstich verwenden, ich habe schnell meine Coverlockmaschine dafür genutzt.
3. Versäubere die offene, dem Saum gegenüberliegende Stoffkante mit einem Zickzackstich oder einer Overlockmaschine. Bei Jersey ist dies nicht notwendig. Klappe den Stoff oben um 8,5 cm nach links und fixiere ihn mit Nadeln.
4. Steppe 4 cm unterhalb des Stoffbruches des Paperbackteiles die doppelten Stofflagen rundherum aufeinander. Steppe 3,5 cm darunter noch eine Linie, lasse an dieser ca. 4 cm offen. Hier

an einem Gummie eine Sicherheitsnadel und ziehe das Gummi damit durch den Stofftunnel.
Nähe danach die Gummieenden aneinander.

Schließe ggf. die Öffnung des Tunnels. Fertig ist dein Paperback-Rock!

Für alle die gern eine Bildanleitung ansehen habe ich ein paar Fotos:

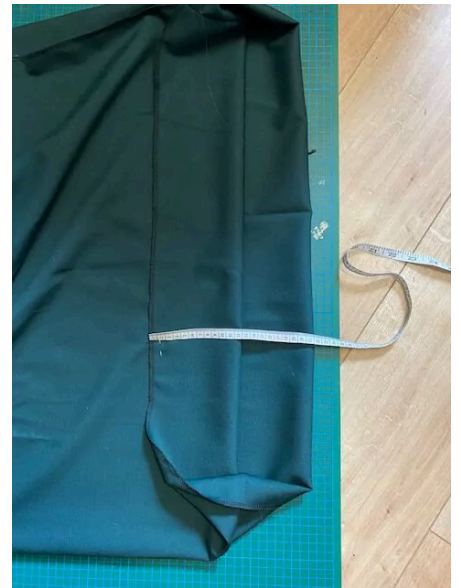



Ich hoffe, dir gefällt diese Anleitung. Wenn du auch einen Paperbackrock genäht hast, zeige ihn mir doch gern, indem du mich bei Facebook oder Instagram taggst: @berlinerie Alternativ kannst du gern dein Foto auch in meiner Nahgruppe auf Facebook hochladen- dort gibt es auch das Schnittmuster für das T-Shirt, dass ich auf den Bildern trage (Freebook Shirt Caro) kostenlos.





Dieser Eintrag wurde in Patternhack, Tutorials gepostet und markiert freebie, freebook, leichtes diy, ohne, paperback, rock, rock nähen, shirt caro, webwarerock.



EBOOKSANDMORE

< Konkrete Hilfen, dein perfektes Schnittmuster zu finden

Patternhack: Kleid Amelie zu einem Shirt >

Schreibe einen Kommentar

NEUESTE BEITRÄGE

Freebook Mediengutscheine für Kinder

Passformkurs geht wieder am 7.7.22 online

Woran du erkennst, ob ein Kleid passt

Glücksgläser für 2022

Kosmetiktasche aus beschichteter Baumwolle

BLACK WEEK



PRODUKT-KATEGORIEN

Ebooks

Papierschnittmuster

Schnittanpassungen

NEUESTE BEITRÄGE

Freebook Mediengutscheine für Kinder



Glücksgläser für 2022

Kosmetiktasche aus beschichteter Baumwolle

PRODUKTE



Badeanzug/Bikini Kathy Gr. 34-52



7,90 €



Jerseyhoodie Joni Gr. 128-176



7,90 €



Jerseyhoodie Joni Gr. 92-128



7,90 €

[Newsletter](#)

[Impressum](#)

[AGB](#)

[Widerruf](#)

[Datenschutz](#)

[FAQs](#)

